

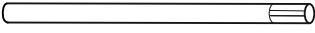

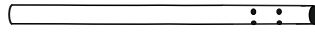





# Инструкция по сборке вешалки CR-001

|  |   |   |  |   |   |   |  |  |   |
|--|---|---|--|---|---|---|--|--|---|
| 1  | 2   | 3   | 4  | 5   | 6   | 7   | 8  | 9  | 10  |
|  |  |  |  |  |  | <br>Болт М10х60 мм | <br>Винт М4х22 мм | <br>Шайба |  |
| 1 шт.  | 1 шт.   | 1 шт.   | 1 шт.  | 5 шт.   | 1 шт.   | 1 шт.   | 10 шт.   | 1 шт.  | 1 шт.   |

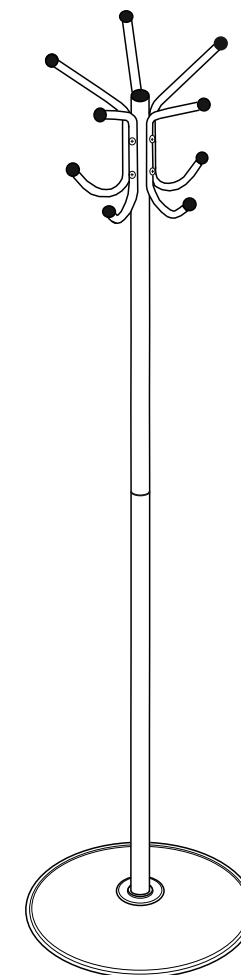
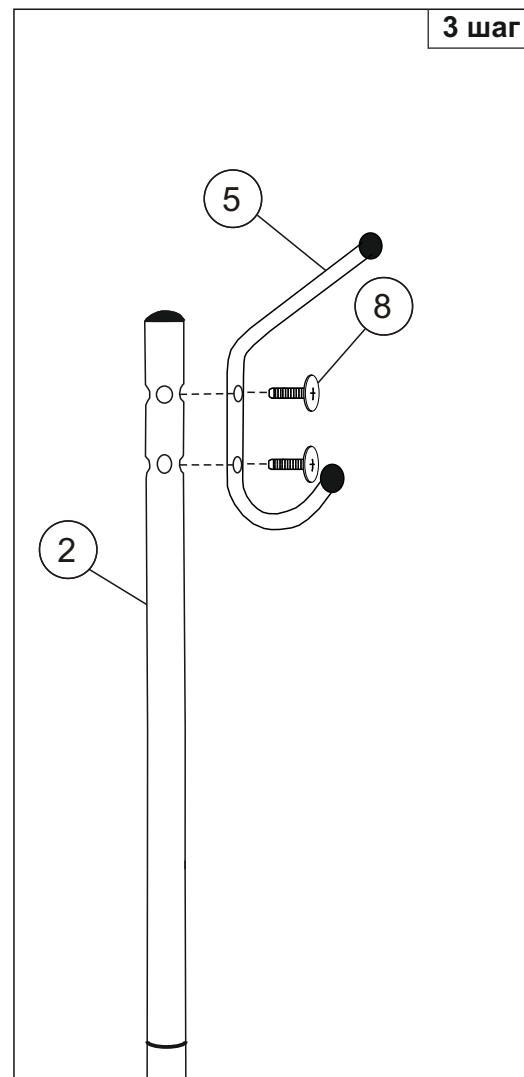
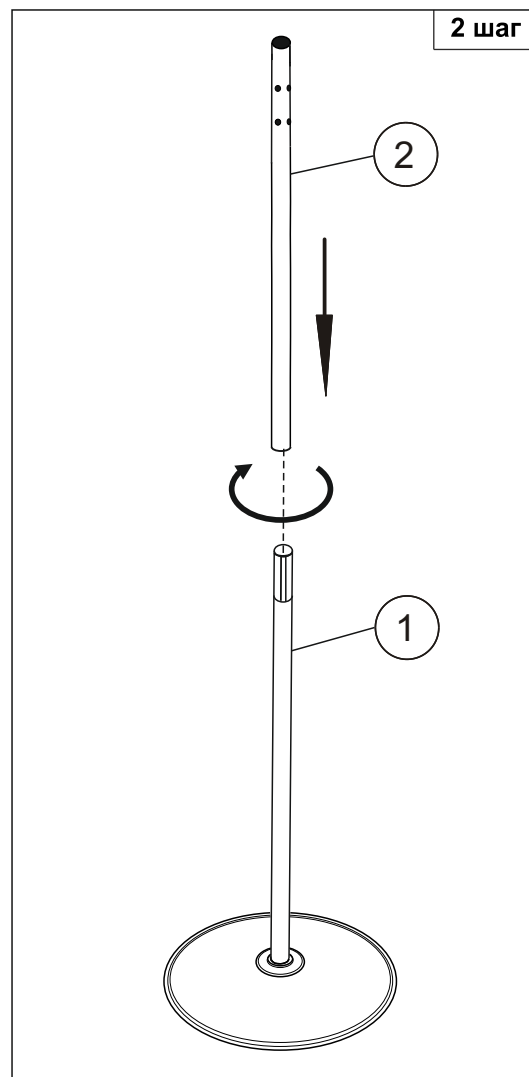
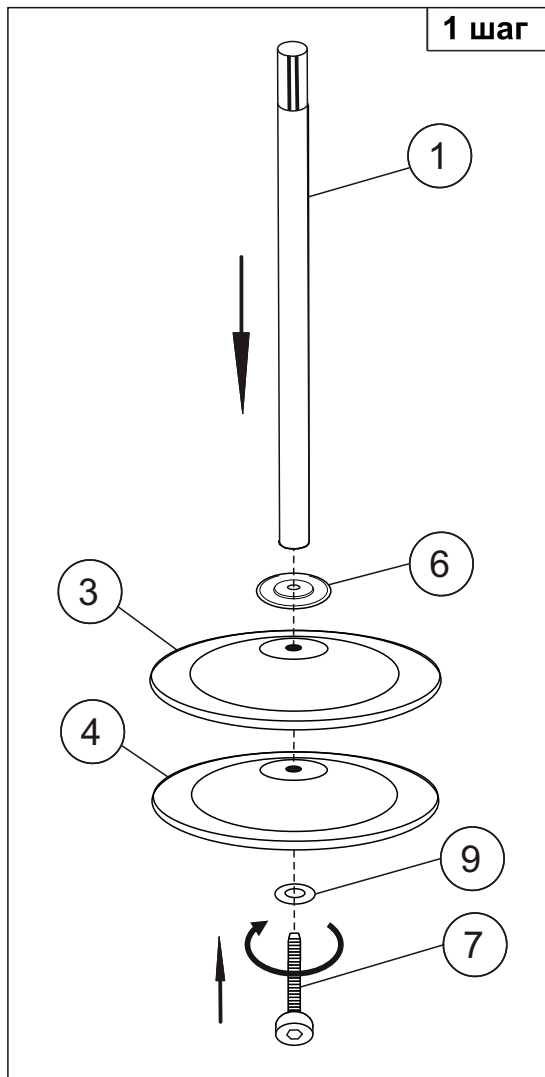

**ШАГ 1: Сборка нижней части**

**ШАГ 2: Сборка верхней части вешалки (1)**

**ШАГ 3: Сборка верхней части вешалки (2)**



## Инструкция по эксплуатации

Уважаемый покупатель!

Вешалки предназначены для использования в общественных и жилых помещениях. Сохранность изделий и продолжительность их эксплуатации зависят от правильного обращения и своевременного ухода за ними.

Для увеличения срока службы изделия необходимо соблюдать следующие простые правила эксплуатации:

- При сборке строго соблюдайте порядок, указанный в прилагаемой инструкции по сборке;
- Не превышайте максимально допустимую статическую нагрузку не более 5 кг на один крючок;
- Для очистки изделия используйте сухую или слегка влажную х/б ветошь или губку;
- Крепление частей вешалки требует регулярного осмотра, при необходимости винты следует подтянуть.

Срок гарантии 12 месяцев.

Товар не подлежит обязательной сертификации.

Декларация о соответствии ТС № RU Д-RU. АГ03.В.79443

Срок действия с 26.06.2015 по 25.06.2020